

14.85cm x 21cm





HYUNDAI
POWER PRODUCTS

HYUNDAI
POWER PRODUCTS

MÁY XỊT RỬA HRX815

SỔ TAY HƯỚNG DẪN SỬ DỤNG

ANHTIN

 24 Bến Cát, Phường 7, Quận Tân Bình, TP. HCM
 (028) 3971 9001  (028) 3971 9002
 sales@anhtin.vn  www.anhtin.vn

Licensed by Hyundai Corporation, Korea

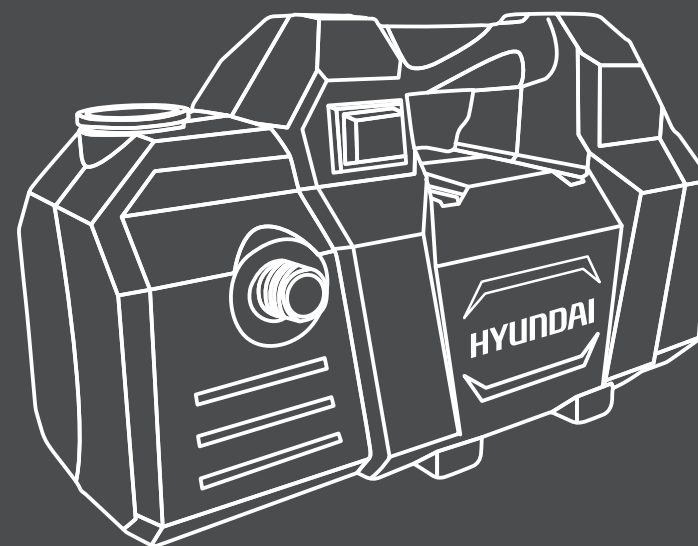

Đọc kỹ hướng dẫn trước khi sử dụng máy

MỤC LỤC

1. Thông số kỹ thuật	04
2. Biểu tượng được sử dụng để đánh dấu các hướng dẫn	05
3. Hướng dẫn an toàn	06-08
4. Sơ đồ chi tiết máy	09
5. Mô tả sản phẩm	10
6. Hướng dẫn sử dụng	10
a. Lắp đặt	
b. Vận hành	
c. Tắt máy	
d. Bảo trì	
7. Các sự cố và cách khắc phục	13
8. Tiêu hủy	14
9. Dịch vụ bảo hành	14



- Vui lòng đọc kỹ hướng dẫn sử dụng trước khi lắp đặt và vận hành máy.
- Nội dung trong Sổ tay này có thể thay đổi bất kỳ lúc nào mà không cần có sự báo trước.
- Dù đã kiểm tra kỹ lưỡng nhưng vẫn không thể tránh khỏi những sai sót. Rất mong nhận được sự góp ý của quý khách.

Chúc mừng quý khách!









Chào mừng quý khách đến với thế giới của những thiết bị vệ sinh thông minh. **ANH TIN** tự hào là nhà phân phối các sản phẩm Máy xịt rửa áp lực cao hiệu **HYUNDAI**. Quý khách có thể tin rằng quý khách đã mua được một sản phẩm có hiệu năng và chất lượng cao. Như tất cả các sản phẩm khác của chúng tôi, chúng tôi cam kết rằng thiết bị này sẽ hoàn toàn làm hài lòng quý khách.

1. THÔNG SỐ KỸ THUẬT

Model	HRX815
Điện áp định mức	220V - 50Hz
Công suất	1500W
Áp lực phun	100 Bar
Áp lực phun tối đa	120 Bar
Lưu lượng	8.0 lít/phút
Nhiệt độ định mức	0°-60°C
Trọng lượng	13.0 kg
Đóng gói	400 x 200 x 365 mm

2. BIỂU TƯỢNG ĐƯỢC SỬ DỤNG ĐỂ ĐÁNH DẤU CÁC HƯỚNG DẪN

Các biểu tượng sau đây có thể được sử dụng trên sản phẩm này. Đọc kỹ và hiểu ý nghĩa của chúng giúp vận hành thiết bị an toàn.

BIỂU TƯỢNG	TÊN GỌI	GIẢI THÍCH
	Đọc hướng dẫn	Trước khi khởi động máy phun rửa áp lực cao lần đầu, cần phải đọc kỹ sách hướng dẫn sử dụng. Lưu ý: Giữ gìn cẩn thận sách hướng dẫn để sử dụng khi cần.
	Cảnh báo an toàn	Phải chú ý các hướng dẫn an toàn được đánh dấu bằng biểu tượng này để phòng ngừa nguy hiểm xảy ra đối với người sử dụng.
	Dấu an toàn	Biểu tượng này được sử dụng để đánh dấu các hướng dẫn an toàn được chú ý để phòng ngừa sự hỏng hóc và ảnh hưởng đến hiệu suất làm việc của thiết bị.
	Dấu chỉ báo	Biểu tượng này thể hiện lời khuyên và hướng dẫn để đơn giản hóa công việc và để đảm bảo vận hành an toàn.
	Loại bỏ sản phẩm	Các sản phẩm điện thải loại không được bỏ chung với rác thải sinh hoạt Tải chế khi có thể tận dụng
	Cảnh báo người xung quanh	Để giảm rủi ro chấn thương, người sử dụng phải cảnh báo người xung quanh tránh xa thiết bị ít nhất 15m
	Để phòng điện giật	Rút giắc cắm ra khỏi ổ điện ngay nếu dây điện bị hỏng hoặc bị đứt
	Nguy cơ bị điện giật	Nguy cơ bị điện giật
	Ống dẫn nước chính	Thiết bị này không phù hợp để kết nối với ống dẫn nước chính.

Các từ chỉ tín hiệu sau đây có nghĩa giải thích mức độ rủi ro liên quan đến sản phẩm này:

BIỂU TƯỢNG	TÍN HIỆU	GIẢI THÍCH
	Nguy hiểm	Cảnh báo tình trạng nguy hiểm có thể xảy ra, nếu không phòng tránh sẽ gây tử vong
	Cảnh báo	Cảnh báo tình trạng nguy hiểm tiềm ẩn nếu không có biện pháp phòng tránh sẽ gây thương tích nghiêm trọng
	Cẩn trọng	Cảnh báo tình trạng nguy hiểm tiềm ẩn nếu không có biện pháp phòng tránh sẽ gây thương tích nhẹ
	Chú ý	(Không có biểu tượng cảnh báo an toàn) cảnh báo tình trạng có thể gây hỏng hóc thiết bị

3. HƯỚNG DẪN AN TOÀN



NGUY HIỂM!

- Trẻ em hoặc những người mà thể chất hoặc tinh thần bị khiếm khuyết không được sử dụng thiết bị này nếu không có sự hỗ trợ hoặc giám sát của người khác.
- Trẻ em phải được giám sát để đảm bảo chúng không dùng thiết bị này để chơi.
- Trước khi vận hành thiết bị cần kiểm tra cẩn thận các lỗi có thể xảy ra. Nếu phát hiện lỗi, không được vận hành thiết bị và liên hệ ngay với nhà phân phối.

Kiểm tra đặc biệt: Dây nguồn phải được cách điện hoàn toàn và không bị nứt, gãy. Nếu dây nguồn bị hỏng, cần phải thay mới.



CẢNH BÁO!

Không sử dụng thiết bị khi chưa đọc kỹ sách hướng dẫn sử dụng này.

- Không sử dụng thiết bị ở nơi đông người
- Các vòi phun cao áp có thể gây nguy hiểm nếu sử dụng không đúng cách. Không phun trực tiếp vào người, vào các thiết bị điện khác hoặc vào chính thiết bị.
- Không phun trực tiếp vào người bạn hoặc người khác để giặt quần áo hoặc giày dép
- Nguy cơ cháy nổ - Không phun các dung dịch dễ cháy
- Trẻ em và những người chưa được hướng dẫn không được sử dụng máy
- Nước đã chảy qua thiết bị là nước không uống được
- Không sử dụng thiết bị nếu dây cáp điện hoặc các bộ phận quan trọng của thiết bị bị hỏng như các thiết bị an toàn, dây xịt cao áp, súng xịt.
- Để đảm bảo an toàn cho thiết bị, chỉ sử dụng phụ tùng linh kiện của nhà sản xuất
- Ngắt thiết bị khỏi nguồn điện trong quá trình vệ sinh hoặc sửa chữa bảo trì
- Dây xịt cao áp, ống nối, khớp nối là các bộ phận quan trọng đối với sự an toàn của thiết bị. Chỉ sử dụng dây xịt, ống nối, khớp nối được cung cấp bởi nhà sản xuất.
- Nếu sử dụng dây dẫn nối dài, các đoạn nối phải có kết cấu kín nước

CẢNH BÁO!

- Các dây dẫn dài không phù hợp có thể gây nguy hiểm
- Kích cỡ và chiều dài của dây dẫn cần tuân thủ các yêu cầu sau:
 - Tiết diện dây điện 1.0 mm² chiều dài tối đa 12.5m
 - Tiết diện dây điện 1.5 mm² chiều dài tối đa 20m
 - Tiết diện dây điện 2.5 mm² chiều dài tối đa 30m
- Kết nối dây nguồn phải giữ khô và không tiếp xúc với mặt đất
- Nếu dây nguồn bị hỏng cần thay mới bởi đại lý cung cấp sản phẩm hoặc người có năng lực để tránh nguy hiểm
- Luôn giữ máy ở trên một mặt phẳng ổn định trong suốt quá trình vận hành, xử lý, vận chuyển và bảo quản
- Trường hợp xảy ra tai nạn hoặc hỏng hóc, cần dừng máy ngay lập tức

CHÚ Ý!

Khi điều kiện của nguồn điện chính kém, hiện tượng sụt giảm điện áp có thể xuất hiện khi khởi động thiết bị và việc này có thể ảnh hưởng đến các thiết bị khác (ví dụ như đèn sáng chập chờn).

CẢNH BÁO! NGUY CƠ BỊ ĐIỆN GIẬT



Việc kết nối dây điện không tốt có thể gây giật điện. Nguồn điện cần được kiểm tra bởi thợ điện hoặc đại lý cung cấp dịch vụ nếu bạn không chắc chắn. KHÔNG sửa giắc cắm có sẵn trong máy để phù hợp với ổ cắm. Ổ cắm cần được lắp đặt bởi thợ điện.

Kết nối máy với nguồn điện chính

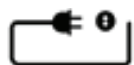

Vấn đề này cần được thực hiện cẩn thận. Chúng tôi khuyến nghị nguồn cấp điện cho máy nên có một thiết bị phát hiện dòng rò để ngắt nguồn cấp điện nếu dòng rò vượt quá 30 mA trong 30 ms.

CHÚ Ý!

- Chỉ sử dụng nước không có tạp chất. Nếu có khả năng có tạp chất trong nguồn nước đầu vào (như từ giếng, bể chứa nước, ...) cần phải lắp thêm thiết bị lọc.
- Súng xịt có chức năng như là một thiết bị khóa, khi chốt hãm được kích hoạt, máy sẽ ngừng hoạt động.
- **Cảm biến nhiệt:** Một cảm biến nhiệt được sử dụng để bảo vệ trường hợp mô tơ bị quá tải. Thiết bị sẽ khởi động lại sau một vài phút khi cảm biến nhiệt được làm mát lại.

4. SƠ ĐỒ CHI TIẾT MÁY:

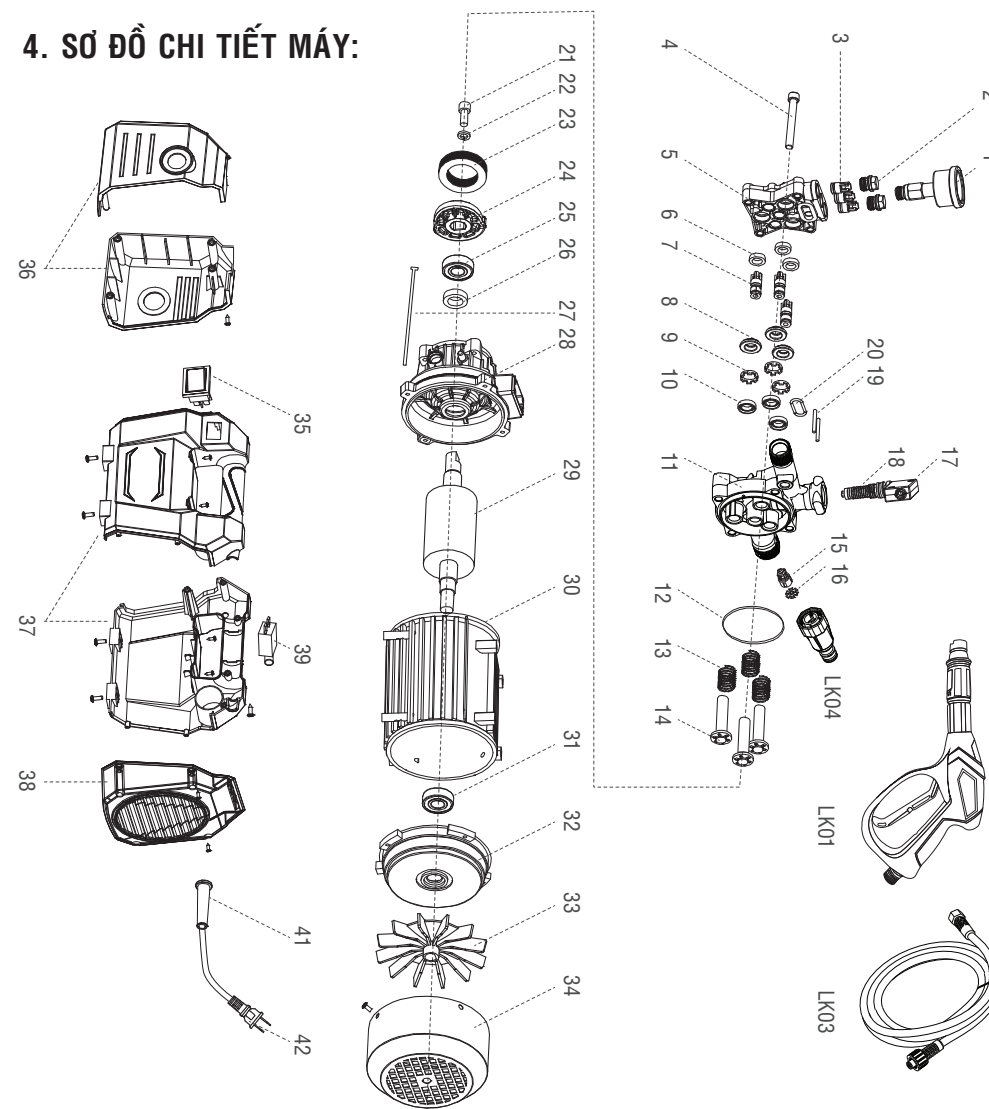

1. Đồng hồ	12. Ron (70x2mm)	29. Rô to	42. Dây nguồn
3. Van xả 1 chiều	13. Lò xo	30. Stato	LK01. Súng xịt
5. Nắp dây xy lạnh	14. Pít tông	33. Quạt làm mát	LK03. Dây xịt
6. Phốt nước	17. Rò le tự động	34. Nắp chụp quạt	LK04. Ốc hút
7. Van hút 1 chiều	18. Ty chỉnh áp	35. Công tắc	LK06. Dây hút
8. Vòng chặn phốt	23. Bạc đạn 6303	36. Nắp chụp đầu hút/xả	LK06. Lược rác
9. Phốt chặn pít tông	24,25. Bạc đạn nhào	37. Vỏ nhựa	
10. Phốt pít tông	26. Phốt nhót	38. Nắp chụp sau	
11. Xy lạnh	28. Lốc bơm	39. Rò le bảo vệ	

5. MÔ TẢ SẢN PHẨM

• MỤC ĐÍCH:

Máy xịt rửa áp lực cao được sử dụng để rửa các phương tiện vận chuyển, máy móc thiết bị, nhà cửa, ...

• PHẠM VI ỨNG DỤNG

- Tuyệt đối không sử dụng máy ở các khu vực có nguy cơ cháy nổ trong bất kỳ trường hợp nào.
- Để làm việc tối ưu, máy được trang bị một súng xịt với tay cầm chống trượt có hình dạng và cấu trúc tuân theo các quy định an toàn
- Không được che đầu phun dưới bất kỳ hình thức nào.
- Máy xịt rửa áp lực cao được sử dụng với nước lạnh hoặc ấm (*tối đa 60°C*); nhiệt độ cao hơn có thể gây hỏng bơm.
- Không được dùng nước bẩn hoặc nước có chứa các hóa chất khác vì có thể ảnh hưởng đến hoạt động hoặc làm giảm tuổi thọ của thiết bị.
- Các phụ kiện có thể được sử dụng để thực hiện công việc với thiết bị rửa bằng bọt.

6. HƯỚNG DẪN SỬ DỤNG

a. LẮP ĐẶT

- Nối 1 đầu dây xịt với đầu ra của máy và 1 đầu với súng xịt
- Nối ống nước vào đầu hút
- Kiểm tra lược rác
- Kiểm tra dây xịt không bị xoắn, thắt nút
- Cắm phích điện vào ổ cắm
- Bật công tắc về vị trí ON
- Mở cò súng và sử dụng máy

Lưu ý:

- Máy được sử dụng với nguồn nước lạnh.
- Mô tơ sẽ không hoạt động khi không bóp cò súng xịt

b. VẬN HÀNH

- Bỏ đầu ống hút ngập trong nước
- Mở khóa an toàn, sau đó bóp cò súng xịt khoảng vài giây để dòng khí thoát ra và giải phóng áp suất dư trong ống xịt
- Giữ cò, ấn nút khởi động máy
- Khi khởi động lại máy, luôn giữ cò

CHÚ Ý: MÁY CHỈ HOẠT ĐỘNG KHI CÒ SÚNG ĐƯỢC KÍCH HOẠT.

SỬ DỤNG ĐÚNG CÁC PHỤ KIỆN TIÊU CHUẨN

- Máy được trang bị súng xịt có thể điều chỉnh tia phun.
- Điều chỉnh tia phun từ hẹp sang rộng theo ngược chiều kim đồng hồ.

CẢNH BÁO: KHÔNG ĐƯỢC ĐIỀU CHỈNH SÚNG KHI ĐANG BÓP CÒ.

c. TẮT MÁY

- Nhả cò súng
- Ấn công tắc về vị trí OFF
- Rút dây điện ra khỏi nguồn điện.
- Bóp cò súng cho đến khi không còn nước phun ra từ đầu phun để xả áp suất trong ống xịt
- Tháo dây xịt ra khỏi máy
- Lau khô bề mặt máy và cất giữ

CHÚ Ý:

- **LUÔN LUÔN** tắt công tắc trước khi tắt nguồn cấp nước vào máy. Mô tơ sẽ hư hỏng nghiêm trọng nếu máy vẫn chạy mà không có nước.
- **KHÔNG BAO GIỜ** được tháo dây xịt áp lực cao ra khỏi máy khi hệ thống vẫn còn áp suất. Để giảm áp suất, tắt công tắc, tắt nguồn cấp nước và bóp cò súng xịt cho đến khi hết nước phun ra.

• ĐẦU PHUN XỊT

Trước hết phải tắt súng xịt sau đó điều chỉnh đầu phun. Nước có thể phun ra ngoài từ đầu phun theo dạng tuyến tính (H1) hoặc dạng hình quạt (H2)



(H1)

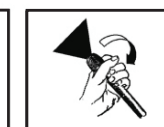

(H1)

• LƯỢC RÁC ĐẦU VÀO

Phải kiểm tra thường xuyên lược rác đầu vào để tránh trường hợp lược rác bị đóng cặn và làm hạn chế việc cấp nước vào bơm.

• CẤT TRỮ MÁY LÂU NGÀY

Máy phải được cất trữ tại nơi khô ráo, không ẩm ướt. Sau thời gian dài không sử dụng, máy có thể bị đóng cặn bên trong dẫn đến khó vận hành. Trong trường hợp này chúng tôi khuyến nghị bạn nên tắt và tháo điện nguồn, quay mô tơ bằng tay vài lần để tránh quá mạch trong mô tơ và nguồn điện cung cấp.

• THIẾT BỊ AN TOÀN CỦA SÚNG XỊT

Khi bạn dùng máy, cần thiết phải sử dụng khóa an toàn trên cò súng xịt để tránh tai nạn bất ngờ



d. BẢO TRÌ



CHÚ Ý:

- Trước khi thao tác với máy phải rút giắc cắm ra khỏi ổ cắm điện
- Để đảm bảo máy hoạt động tốt, kiểm tra và làm sạch bộ phận hút và bộ lọc sau mỗi 50 giờ hoạt động.

CÁCH VỆ SINH ĐẦU PHUN

Sử dụng dây thép mảnh cấp kèm theo máy hoặc duỗi thẳng ghim kẹp giấy, đưa vào trong đầu ống phun, ngoáy đi ngoáy lại cho đến khi các cặn bám bên trong nòng súng bong ra.

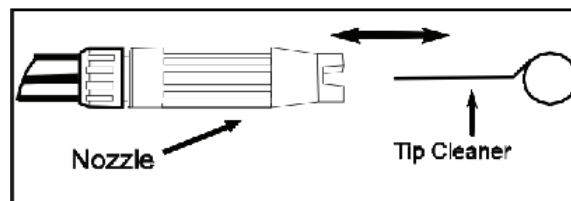

Để loại sạch hẳn các cặn bẩn, phun nước qua đầu xịt bằng cách lắp đầu ống cấp nước với đầu xịt, xả nước trong khoảng 30-60 giây.

7. CÁC SỰ CỐ VÀ CÁCH KHẮC PHỤC

Rút nguồn cấp điện trước khi tiến hành bảo trì hoặc kiểm tra chức năng của thiết bị. Để tránh những sự cố không đáng có, bạn nên kiểm tra các vấn đề sau trước khi liên hệ với đại lý cung cấp dịch vụ.

Hiện tượng	Nguyên nhân dự đoán	Cách khắc phục
Khi bật công tắc máy không hoạt động	<ul style="list-style-type: none"> - Phích cắm chưa chặt hoặc ổ điện bị hỏng - Dòng điện không đủ, thấp hơn yêu cầu tối thiểu của máy - Bơm bị tắc - Công tắc an toàn quá nhiệt bị nhảy. 	<ul style="list-style-type: none"> - Kiểm tra phích cắm, ổ điện - Kiểm tra công suất điện đã đủ hay chưa. - Xem phần hướng dẫn - Tắt máy và để nguội trong vài phút.
Biến động áp suất	<ul style="list-style-type: none"> - Bơm bị lọt khí (<i>bơm hút không khí</i>). - Các van bị bẩn, tắc hoặc bị mòn - Các phốt trong bơm bị mòn 	<ul style="list-style-type: none"> - Kiểm tra các đường ống dẫn, khớp nối và siết chặt lại. - Lau sạch hoặc thay van mới - Thay phốt mới
Nước chảy ra từ bơm	<ul style="list-style-type: none"> - Phốt bị mòn 	<ul style="list-style-type: none"> - Kiểm tra và thay phốt mới
Mô tơ dừng đột ngột	<ul style="list-style-type: none"> - Công tắc an toàn quá nhiệt bị nhảy 	<ul style="list-style-type: none"> - Kiểm tra xem nguồn điện phù hợp với máy hay chưa. - Tắt máy và đợi máy nguội trong vài phút.
Bơm không đạt được áp suất kỳ vọng	<ul style="list-style-type: none"> - Lọc đường nước đầu vào bị tắc - Bơm hút khí từ các khớp nối và các đường ống - Van hút 1 chiều và van xả 1 chiều lưu bị tắc hoặc bị mòn - Đầu béc phun không phù hợp hoặc bị mòn 	<ul style="list-style-type: none"> - Xúc rửa lọc rác. - Kiểm tra đảm bảo tất cả các khớp nối và đường ống đã được siết chặt hoàn toàn không bị rò rỉ. - Kiểm tra và thay mới. - Kiểm tra hoặc thay thế béc phun mới

Trong trường hợp gặp sự cố ngoài các trường hợp nói trên, cần liên hệ nhà phân phối tại địa phương.

8. TIÊU HỦY

Tái chế máy xịt rửa



- Không tiêu hủy các thiết bị điện như rác thải sinh hoạt, sử dụng thiết bị thu gom rác chuyên dụng.
- Nếu thiết bị điện bị tiêu hủy bằng cách chôn lấp, các chất độc hại có thể ngấm vào nguồn nước ngầm và đi vào thực phẩm ảnh hưởng đến sức khỏe của bạn.
- Khi thay thế thiết bị cũ bằng một thiết bị mới, nhà bán lẻ có nghĩa vụ thu hồi thiết bị cũ để tiêu hủy miễn phí.

9. DỊCH VỤ BẢO HÀNH

1. Sản phẩm này được sản xuất theo tiêu chuẩn chất lượng cao. Thời gian bảo hành là 6 tháng kể từ ngày mua sản phẩm.
2. Liên quan đến dịch vụ bảo hành, hãy liên hệ đại lý ủy quyền và mang theo phiếu bảo hành/hóa đơn mua hàng khi đi bảo hành.
3. Bảo hành không áp dụng đối với các trường hợp sau:
 - Các vòng sin, vòng vít, van, vòi phun, lọc
 - Hông ống dẫn cao áp, súng, bơm, mô tơ, thân vỏ do sử dụng sai
 - Hông hóc do vận chuyển sau khi bán
 - Sản phẩm không được cung cấp bởi đại lý ủy quyền
 - Phụ kiện và phụ tùng được cung cấp theo máy
 - Hông do sử dụng với mục đích làm thuê, công nghiệp. Sản phẩm này chỉ sử dụng theo hình thức DIY (*sử dụng cá nhân*).

CẮT GIỮ SÁCH HƯỚNG DẪN NÀY